

alferstep

PROFILÉS NEZ-DE-MARCHE

Élégance et fonctionnalité : quand style et sécurité se rencontrent.

L'escalier est un élément attirant tous les regards dans un intérieur. Il crée une transition entre les pièces et divise l'espace. alferstep allie exigence optique et besoin fonctionnel. Les profilés nez-de-marche augmentent la sécurité et protègent également leurs bords des sollicitations mécaniques.





alferstep

alferstep

PROFILÉS NEZ-DE-MARCHE



Utilisation : profilé nez-de-marche « Florentin »

En plus d'être une finition élégante des bords de marches, les profilés nez-de-marche offrent une sécurité supplémentaire et une protection contre les contraintes mécaniques.

PROFILÉ « FLORENTIN »

Emballage 1 = 10 pièces, Emballage 2 = 50 pièces, Emballage 3 = 150 pièces

Hauteur h (mm)	Longueur (cm)	Référence	Prix €/m linéaire
8	150	ASF E 80	19,22
	250	ASF E 80	19,22
10	150	ASF E 100	20,28
	250	ASF E 100	20,28
11	150	ASF E 110	22,43
	250	ASF E 110	22,43
12,5	150	ASF E 125	24,57
	250	ASF E 125	24,57

8	150	ASF E 80 GB	23,06
	250	ASF E 80 GB	23,06
10	150	ASF E 100 GB	24,34
	250	ASF E 100 GB	24,34
11	150	ASF E 110 GB	26,92
	250	ASF E 110 GB	26,92
12,5	150	ASF E 125 GB	29,48
	250	ASF E 125 GB	29,48

**ACIER
INOXYDABLE
V2A**

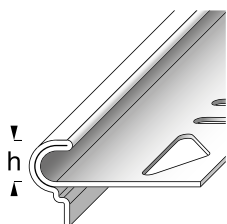

BRILLANT

**BROSSÉ
(240K)**

PROFILÉ « FLORENTIN »

Emballage 1 = 10 pièces, Emballage 2 = 50 pièces, Emballage 3 = 150 pièces

Hauteur h (mm)	Longueur (cm)	Référence	Prix €/m linéaire
8	150	ASF AE 80	7,87
	250	ASF AE 80	7,87
10	150	ASF AE 100	8,51
	250	ASF AE 100	8,51
11	150	ASF AE 110	9,42
	250	ASF AE 110	9,42
12,5	150	ASF AE 125	10,33
	250	ASF AE 125	10,33
<hr/>			
8	150	ASF AET 80	8,66
	250	ASF AET 80	8,66
10	150	ASF AET 100	9,37
	250	ASF AET 100	9,37
11	150	ASF AET 110	10,36
	250	ASF AET 110	10,36
12,5	150	ASF AET 125	11,37
	250	ASF AET 125	11,37

ARGENT
ANODISÉ

ALUMINIUM

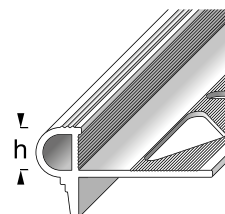

TITANE
ANODISÉ

alferstep

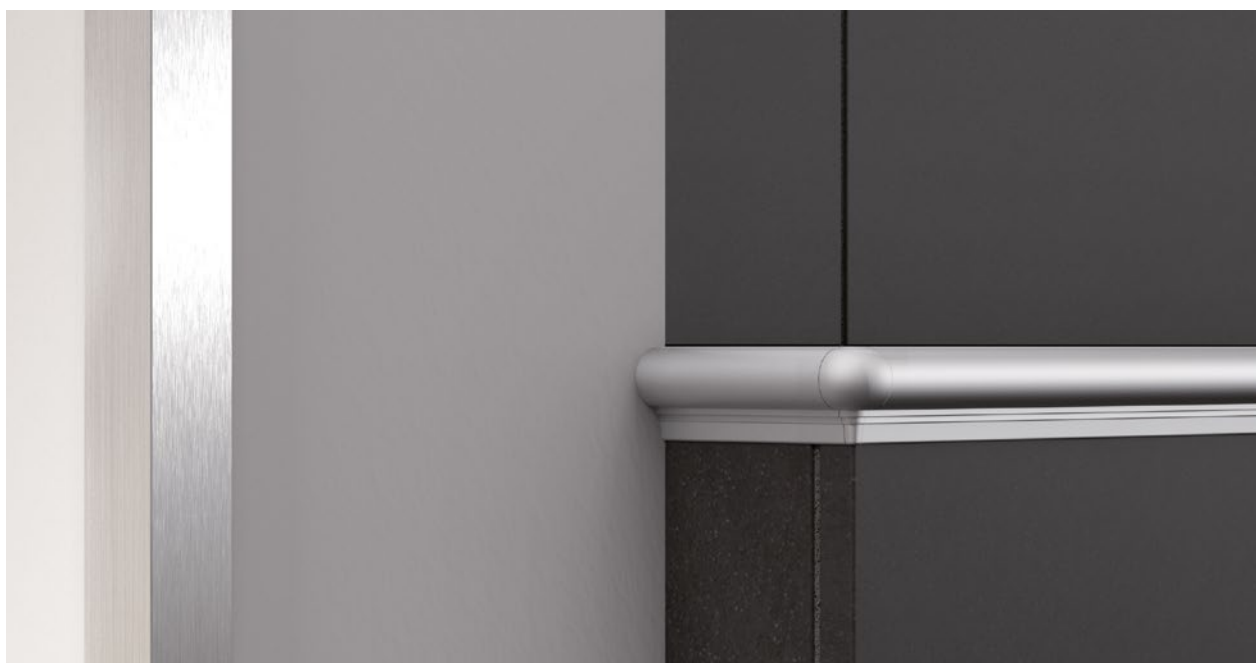

alferstep

PROFILÉS NEZ-DE-MARCHE

MOULAGE PAR PRESSION

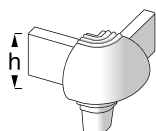

ARGENT

TITANE

ANGLE EXTÉRIEUR

« FLORENTIN »

Sachet = 2 pièces

Hauteur h (mm)	Référence	Sachet	
		€/Sachet	€/Pce.
8	ASF AE 80-A	14,88	7,44
10	ASF AE 100-A	14,88	7,44
11	ASF AE 110-A	14,88	7,44
12,5	ASF AE 125-A	14,88	7,44
8	ASF AET 80-A	14,88	7,44
10	ASF AET 100-A	14,88	7,44
11	ASF AET 110-A	14,88	7,44
12,5	ASF AET 125-A	14,88	7,44

MOULAGE PAR PRESSION

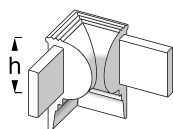

ARGENT

TITANE

ANGLE INTÉRIEUR

« FLORENTIN »

Sachet = 2 pièces

Hauteur h (mm)	Référence	Sachet	
		€/Sachet	€/Pce.
8	ASF AE 80-I	14,88	7,44
10	ASF AE 100-I	14,88	7,44
11	ASF AE 110-I	14,88	7,44
12,5	ASF AE 125-I	14,88	7,44
8	ASF AET 80-I	14,88	7,44
10	ASF AET 100-I	14,88	7,44
11	ASF AET 110-I	14,88	7,44
12,5	ASF AET 125-I	14,88	7,44

EMBOUT GAUCHE « FLORENTIN »

Sachet = 2 pièces

Hauteur h (mm)	Référence	Sachet	
		€/Sachet	€/Pce.
8	ASF AE 80-L	9,22	4,61
10	ASF AE 100-L	9,22	4,61
11	ASF AE 110-L	9,22	4,61
12,5	ASF AE 125-L	9,22	4,61
<hr/>			
8	ASF AET 80-L	9,22	4,61
10	ASF AET 100-L	9,22	4,61
11	ASF AET 110-L	9,22	4,61
12,5	ASF AET 125-L	9,22	4,61

Sachet = 2 pièces

Hauteur h (mm)	Référence	Sachet	
		€/Sachet	€/Pce.
8	ASF AE 80-R	9,22	4,61
10	ASF AE 100-R	9,22	4,61
11	ASF AE 110-R	9,22	4,61
12,5	ASF AE 125-R	9,22	4,61
<hr/>			
8	ASF AET 80-R	9,22	4,61
10	ASF AET 100-R	9,22	4,61
11	ASF AET 110-R	9,22	4,61
12,5	ASF AET 125-R	9,22	4,61

ARGENT

**MOULAGE PAR
PRESSION**

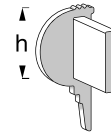

TITANE

ARGENT

**MOULAGE PAR
PRESSION**

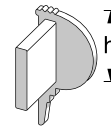

TITANE



alferstep

PROFILÉS NEZ-DE-MARCHE

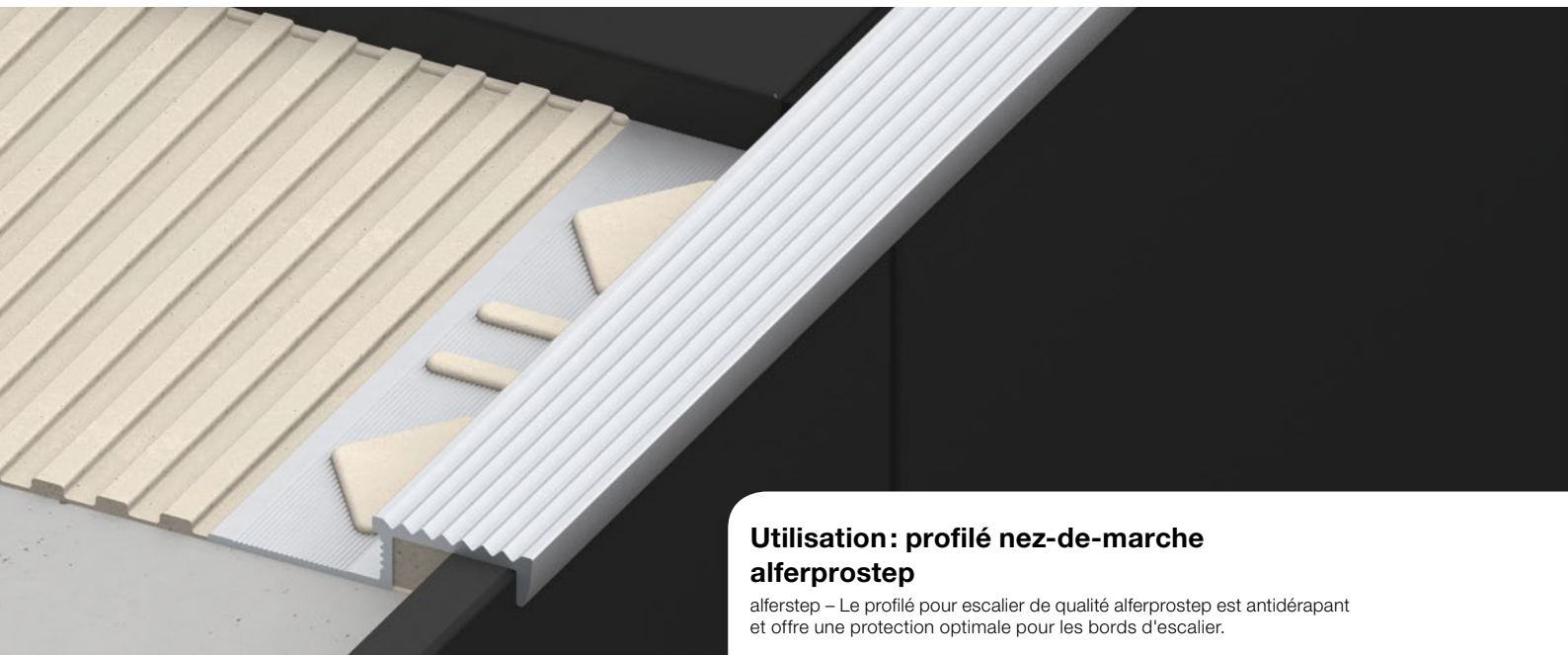

Utilisation : profilé nez-de-marche alferprostep

alferstep – Le profilé pour escalier de qualité alferprostep est antidérapant et offre une protection optimale pour les bords d'escalier.

PROFILÉ NEZ-DE-MARCHE ALFERPROSTEP

Emballage 1 = 10 pièces, Emballage 2 = 50 pièces, Emballage 3 = 150 pièces

Hauteur h (mm)	Longueur (cm)	Référence	Prix €/m linéaire
9	150	ASP E 90	15,53
	250	ASP E 90	15,53
11	150	ASP E 110	16,48
	250	ASP E 110	16,48

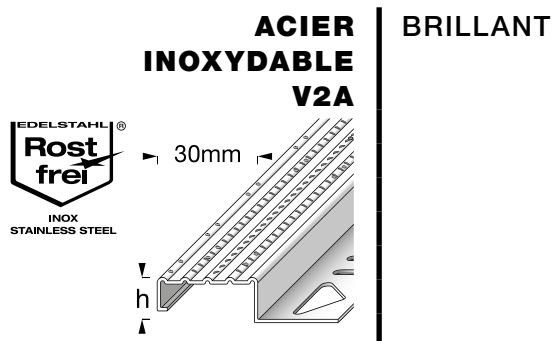

PROFILÉ NEZ-DE-MARCHE ALFERPROSTEP

Emballage 1 = 10 pièces, Emballage 2 = 50 pièces, Emballage 3 = 150 pièces

Hauteur h (mm)	Longueur (cm)	Référence	Prix €/m linéaire
8	150	ASP AE 80	6,96
	250	ASP AE 80	6,96
10	150	ASP AE 100	7,23
	250	ASP AE 100	7,23
11	150	ASP AE 110	7,60
	250	ASP AE 110	7,60
12,5	150	ASP AE 125	8,51
	250	ASP AE 125	8,51

ARGENT
ANODISÉ

ALUMINIUM

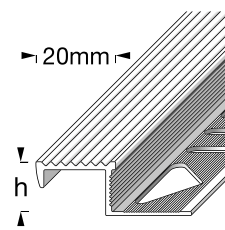

alferstep

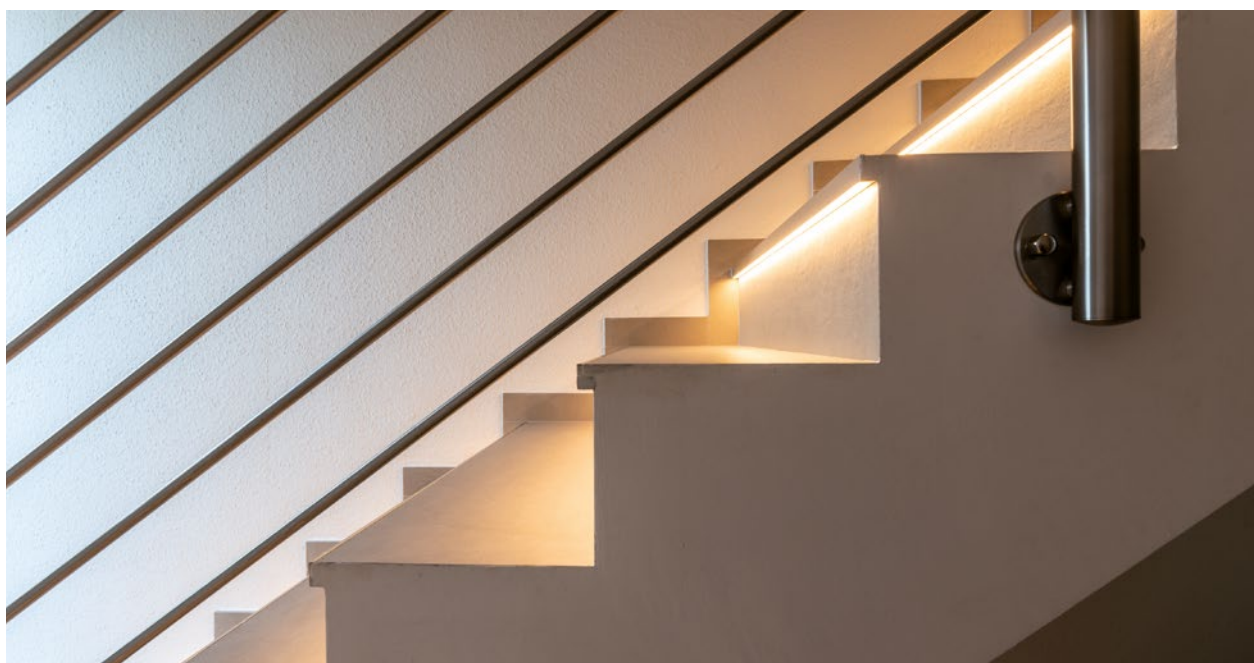

alferstep

PROFILÉS NEZ-DE-MARCHE

ALUMINIUM

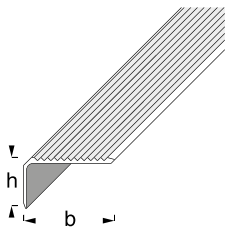

**ARGENT
ANODISÉ**

**OR
ANODISÉ**

NEZ-DE-MARCHE NON-PERFORÉ

Emballage 1 = 10 pièces, Emballage 2 = 50 pièces, Emballage 3 = 150 pièces

b (mm)	h (mm)	Longueur (cm)	Référence	Prix €/m linéaire
41	23	150	AST AE 41-U	8,72
41	23	250	AST AE 41-U	8,72
41	23	150	AST AEG 41-U	9,79
41	23	250	AST AEG 41-U	9,79

ALUMINIUM

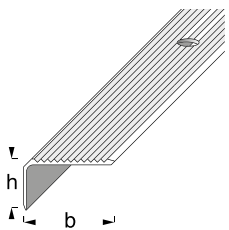

**ARGENT
ANODISÉ**

**OR
ANODISÉ**

NEZ-DE-MARCHE PERFORÉ

Emballage 1 = 10 pièces, Emballage 2 = 50 pièces, Emballage 3 = 150 pièces

b (mm)	h (mm)	Longueur (cm)	Référence	Prix €/m linéaire
41	23	150	AST AE 41	8,72
41	23	250	AST AE 41	8,72
41	23	150	AST AEG 41	9,79
41	23	250	AST AEG 41	9,79

NEZ-DE-MARCHE, COUCHE DE BANDE RAINURÉE 28 mm

Emballage 1 = 10 pièces, Emballage 2 = 50 pièces, Emballage 3 = 150 pièces

b (mm)	h (mm)	c (mm)	Longueur (cm)	Référence	Prix €/m linéaire
56	18	5	150	AST AE 56	15,92
56	18	5	250	AST AE 56	14,50

ARGENT
ANODISÉ

ALUMINIUM

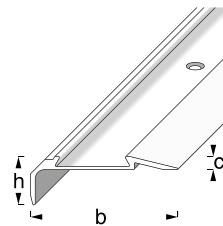

BANDE RAINURÉE 28 mm, ANTIDÉRAPANTE

Emballage 1 = 10 pièces, Emballage 2 = 50 pièces, Emballage 3 = 150 pièces

Largeur b (mm)	Longueur (cm)	Référence	Prix €/m linéaire
28	150	ASE P 2817	3,11
	250	ASE P 2817	3,11
28	150	ASE P 2814	3,11
	250	ASE P 2814	3,11

GRIS

CAOUTCHOUC

NOIR

